



LISTINO 2022



ÁRLISTA

2022.10.01-től

PRICE LIST 2022





ELFO è il climatizzatore della serie INVISIBILI con unità condensante ascomparsa, concepito per le installazioni sensibili.

ELFO légkondicionáló és hőszivattyú rejtett kültéri egységgel. Magas esztétikai igényű épületekhez.

ELFO, the air conditioners and heat pump with no outside unit. It has been designed for sensitive applications such as listed buildings or town centers.

REJTETT KLÍMA KÜLTÉRI EGYSÉG LEVEGŐ-LEVEGŐ

MONOSPLIT

oldal. 14 - Katalógus 2022



Kód	W/Btu/H	Telj.felvétel-W	EER - W/W	W/Btu/H	Telj.felvétel-W	COP-W/W	Besorolás	Nettó Lista Ár
	Hűtés			Fűtés				
ELFO-12	3500/12000	1420	2,56	3500/12000	1270	2,81	A	872 407 Ft
ELFO-18	5200/17742	1980	2,62	5200/17742	1700	3,01	A	1 213 749 Ft

REJTETT KLÍMA KÜLTÉRI EGYSÉG LEVEGŐ-LEVEGŐ

MULTISPLIT

oldal. 16 - Katalógus 2022



Kód	W/Btu/H	Telj.felvétel-W	EER - W/W	W/Btu/H	Telj.felvétel-W	COP-W/W	Hűtőközeg	Nettó Lista Ár
	Hűtés			Fűtés				
ELFO2-14	4100/13990	1500	2,73	4400/15000	1600	2,75	R32	1 289 560 Ft
ELFO2-18	5200/17742	1980	2,62	5200/17742	1700	3,01	R32	1 548 872 Ft
ELFO3-24	7000/23840	2690	2,63	7000/23884	2250	3,11	R32	2 076 437 Ft

REJTETT KLÍMA KÜLTÉRI EGYSÉG LEVEGŐ-LEVEGŐ

VRF

oldal. 20 - Katalógus 2022



ELFO-35H/ELFO-48H / ELFO-55H

Kód	W/Btu/H	Telj.felvétel-W	Seer - W/W	W/Btu/H	Telj.felvétel-W	SCOP - W/W	Hűtőközeg	Nettó Lista Ár
	Hűtés			Fűtés				
ELFO-35H	10000/34100	4300	6,52	11200/38200	4100	4,20	R410A	Kérjen árajánlatot
ELFO-48H	14000/48000	5000	5,83	14000/48000	4600	3,51	R410A	
ELFO-55H	16000/55000	6000	5,56	16000/55000	5300	3,51	R410A	

ZERO

MONO-DUAL SPLIT DA INCASSO



oldal. 24 - Katalógus 2022



Kód	W/Btu/h	Telj.felvétel-W	EER - W/W	Méret - mm	Energiaosztály	Nettó Lista Ár
ZERO-12	3500/12000	1210	2,90	998x253x790	A++	1 036 469 Ft
ZERO-18	5200/17742	2080	2,50	998x253x790	A+	1 356 040 Ft
ZERO2-18	5200/17742	2080	2,50	998x253x790	A+	1 448 179 Ft

Climatizzazione Invisibile - Rejtett klímák - Invisible Air Conditioners



IDRA next è il climatizzatore condensato ad acqua, per edifici vincolati e centri storici. Garantisce un funzionamento silenzioso e bassi consumi, riducendoli dal 40% al 50% rispetto agli altri prodotti sul mercato.

Az IDRA next vízhűtéses rendszer a műemlékvédelmi épületek légkondicionálására. Alacsony energiafogyasztást garantál, és a piacon lévő más termékekhez képest 40-50%-kal csökkenti azt.

IDRA next is the water-cooled system for air conditioning of listed buildings. It guarantee a low energy consumption and reduce it by 40% to 50% compared to other products in the market.

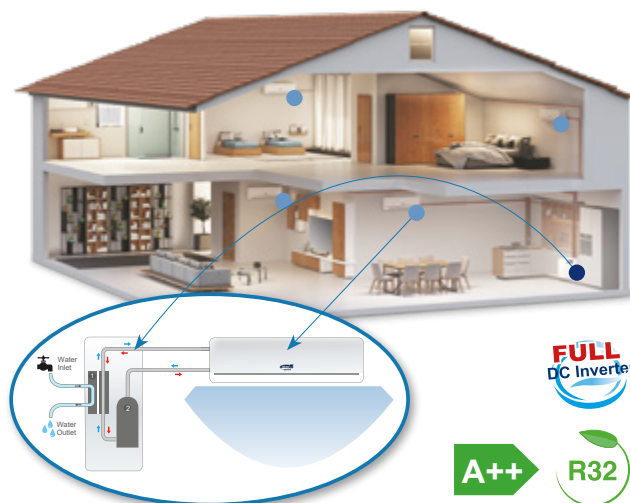

FULL DC Inverter

A++ R32

REJTETT KLÍMA KÜLTÉRI EGYSÉG VÍZ-LEVEGŐ

MONOSPLIT

oldal . 28 - Katalógus 2022



H/F	Kód	W/Btu/H	Telj.felv. - W	EER - W/W	W/Btu/H	Telj.felv. - W	COP-W/W	Besorolás	Nettó Lista Ár
			Hűtés		Fűtés				
Csak hűtés	IDRA-12C	3500/12000	930	4,38	3500/12000	1000	3,98	A++/A+	1 228 911 Ft
P.D.C.	IDRA-12H								1 311 331 Ft
Csak hűtés	IDRA-18C	5200/17742	1200	4,33	5200/17742	1300	4,03	A++/A+	1 457 510 Ft
P.D.C.	IDRA-18H								1 592 803 Ft
Csak hűtés	IDRA-24C	7000/23884	1750	4,05	7000/23884	1800	3,92	A++/A+	1 632 458 Ft
P.D.C.	IDRA-24H								1 762 308 Ft
Csak hűtés	IDRA-36C	10500/35805	2570	4,07	10500/35805	2570	4,06	A++/A+	2 213 673 Ft
P.D.C.	IDRA-36H								2 305 424 Ft

REJTETT KLÍMA KÜLTÉRI EGYSÉG VÍZ-LEVEGŐ

MULTISPLIT

oldal . 30 - Katalógus 2022



H/F	Kód	W/Btu/H	Telj.felv. - W	EER - W/W	W/Btu/H	Telj.felv. - W	COP-W/W	Besorolás	Nettó Lista Ár
			Hűtés		Fűtés				
Csak hűtés	IDRA2-18C	5200/17742	1200	4,26	5200/17742	1300	3,97	A++/A+	1 592 025 Ft
P.D.C.	IDRA2-18H								1 803 129 Ft
Csak hűtés	IDRA3-24C	7000/23884	1750	4,02	7000/23884	1800	3,89	A++/A+	1 886 327 Ft
P.D.C.	IDRA3-24H								2 152 636 Ft
Csak hűtés	IDRA4-28C	8200/28000	2100	3,96	8200/28000	2010	3,91	A++/A+	2 291 428 Ft
P.D.C.	IDRA4-28H								2 554 239 Ft

Climatizzazione Invisibile - Rejtett klímák - Invisible Air Conditioners

IDRA next **CED**



REJTETT KLÍMA KÜLTÉRI EGYSÉG VÍZ-LEVEGŐ
CED és SZERVER SZOBÁK

MONOSPLIT



C/H	Kód	W/Btu/H	Telj.felv. - W	EER - W/W	W/Btu/H	Telj.felv. - W	COP-W/W	Besorolás	Nettó Lista Ár
		Hűtés			Fűtés				
Csak hűtés	IDRA-12C	3500/12000	930	4,38	3500/12000	1000	3,98	A++/A+	1 080 789 Ft
Csak hűtés	IDRA-18C	5200/17742	1200	4,33	5200/17742	1300	4,03	A++/A+	1 320 662 Ft
Csak hűtés	IDRA-24C	7000/23884	1750	4,05	7000/23884	1800	3,92	A++/A+	1 518 159 Ft
Csak hűtés	IDRA-36C	10500/35805	2570	4,07	10500/35805	2570	4,06	A++/A+	1 934 534 Ft

IDRA next **RING**



REJTETT KLÍMA KÜLTÉRI EGYSÉG VÍZ-
LEVEGŐ RING RENDSZEREKHEZ

MONOSPLIT

oldal. 38 - Katalógus 2022



C/H	Kód	W/Btu/H	Telj.felv. - W	EER - W/W	W/Btu/H	Telj.felv. - W	COP-W/W	Besorolás	Nettó Lista Ár
		Hűtés			Fűtés				
Csak hűtés	IDRA-R12C	3500/12000	800	4,64	3500/12000	800	4,56	A++/A+	1 151 157 Ft
P.D.C.	IDRA-R12H								1 233 577 Ft
Csak hűtés	IDRA-R18C	5200/17742	1200	4,62	5200/17742	1290	4,61	A++/A+	1 379 755 Ft
P.D.C.	IDRA-R18H								1 515 048 Ft
Csak hűtés	IDRA-R24C	7000/23884	1730	4,49	7000/23884	1790	4,41	A++/A+	1 554 703 Ft
P.D.C.	IDRA-R24H								1 684 553 Ft
Csak hűtés	IDRA-R36C	10500/35805	2580	4,48	10500/35805	2590	4,68	A++/A+	2 135 919 Ft
P.D.C.	IDRA-R36H								2 227 669 Ft

IDRA next **RING**



REJTETT KLÍMA KÜLTÉRI EGYSÉG VÍZ-
LEVEGŐ RING RENDSZEREKHEZ

MULTISPLIT

oldal. 38 - Katalógus 2022



C/H	Kód	W/Btu/H	Telj.felv. - W	EER - W/W	W/Btu/H	Telj.felv. - W	COP-W/W	Besorolás	Nettó Lista Ár
		Hűtés			Fűtés				
Csak hűtés	IDRA2-R18C	5200/17742	1200	4,57	5200/17742	1290	4,59	A++/A+	1 514 271 Ft
P.D.C.	IDRA2-R18H								1 725 375 Ft
Csak hűtés	IDRA3-R24C	7000/23884	1740	4,31	7000/23884	1800	4,37	A++/A+	1 808 572 Ft
P.D.C.	IDRA3-R24H								2 074 882 Ft
Csak hűtés	IDRA4-R28C	8200/28000	2070	4,48	8200/28000	2010	4,68	A++/A+	2 213 673 Ft
P.D.C.	IDRA4-R28H								2 476 484 Ft

PICCOLO



KOMPLETT SZETT REJTETT KLÍMA KÜLTÉRI EGYSÉG + BELTÉRI
SPLIT ON-OFF

MONOSPLIT

oldal. 41 - Katalógus 2022



Kód szett	W/BTU/h	Telj.felvétel-W	EER - W/W	Méretetek - mm	Besorolás	Nettó Lista Ár
PICCOLO 12	3600/12000	900	4,00	405x235x432	A	877 849 Ft
PICCOLO 18	5300/18000	1300	4,08	405x235x432	A	989 039 Ft

Climatizzazione Invisibile - Rejtett klímák - Invisible Air Conditioners



Nagy teljesítmény és csökkentett energia-használat!
High performance and reduced electricity power usage!



IDRA eco è il climatizzatore condensato ad acqua, per edifici vincolati e centri storici. Rappresenta la perfetta unione tra comfort climatico e bassissimo consumo energetico. Rientra nell'incentivo del conto termico 2.0.

Az IDRA Eco a vízhűtött rejtett kültéri klímaberendezés, ami a védett épületekben kiváló megoldás. Tökéletes mert nagyon alacsony energiafogyasztást biztosít.

IDRA eco is the water-cooled air conditioner for listed buildings and historic centers. It represents the perfect union between climatic comfort and very low energy consumption.

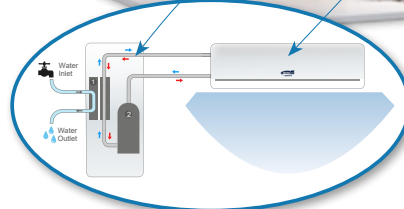

FULL DC Inverter

A+++

R32

REJTETT KLÍMA KÜLTÉRI EGYSÉG VÍZ-LEVEGŐ ENERGY SAVING

MONOSPLIT

oldal. 32 - Katalógus 2022



C/H	Kód	W/Btu/H	Telj.felv. - W	EER - W/W	W/Btu/H	Telj.felv. - W	COP-W/W	Besorolás	Nettó Lista Ár
		Hűtés			Fűtés				
Csak hűtés	IDRA-E12C	3500/12000	800	5,09	3500/12000	720	4,86	A+++/A++	1 287 227 Ft
P.D.C.	IDRA-E12H								1 427 963 Ft
Csak hűtés	IDRA-E18C	5200/17742	1200	5,05	5200/17742	1080	4,81	A+++/A++	1 515 826 Ft
P.D.C.	IDRA-E18H								1 728 874 Ft
Csak hűtés	IDRA-E24C	7000/23884	1730	4,87	7000/23884	1510	4,64	A+++/A++	1 690 774 Ft
P.D.C.	IDRA-E24H								1 937 256 Ft
Csak hűtés	IDRA-E36C	10500/35805	2580	4,92	10500/35805	2240	4,69	A+++/A++	2 271 989 Ft
P.D.C.	IDRA-E36H								2 499 810 Ft

REJTETT KLÍMA KÜLTÉRI EGYSÉG VÍZ-LEVEGŐ ENERGY SAVING

MULTISPLIT

oldal. 34 - Katalógus 2022



C/H	Kód	W/Btu/H	Telj.felv. - W	EER - W/W	W/Btu/H	Telj.felv. - W	COP-W/W	Besorolás	Nettó Lista Ár
		Hűtés			Fűtés				
Csak hűtés	IDRA2-E18C	5200/17742	1220	4,98	5200/17742	1100	4,73	A+++/A++	1 669 780 Ft
P.D.C.	IDRA2-E18H								1 919 761 Ft
Csak hűtés	IDRA3-E24C	7000/23884	1740	4,85	7000/23884	1540	4,55	A+++/A++	1 944 643 Ft
P.D.C.	IDRA3-E24H								2 269 268 Ft
Csak hűtés	IDRA4-E28C	8200/28000	2070	4,81	8200/28000	1810	4,53	A+++/A++	2 349 744 Ft
P.D.C.	IDRA4-E28H								2 670 871 Ft

Rejtett Klímák

Beltéri egységek

ELFO és IDRA légkondicionálókhoz

(Next/CED/RING/ECO)

oldal. 42 - Katalógus 2022

Sky

magas oldalfali split



Kód	W/BTU/h		Légszállítás - m³/h	Nettó listaár
	Hűtés	Fűtés		
SKIV-07	2100/7200	2300/7800	499/440/380/331	143 251 Ft
SKIV-09	2600/8900	2800/9600	520/440/230/150	147 779 Ft
SKIV-12	3500/11900	3650/12500	580/500/300/230	154 366 Ft
SKIV-18	5270/18000	5500/18800	850/760/570/480	214 054 Ft
SKIV-24	6450/22000	6600/22500	850/760/570/480	256 453 Ft

Légcsatornás - Duct

vízszintes



Kód	W/BTU/h		Légszállítás - m³/h	Nettó listaár
	Hűtés	Fűtés		
DBIS-09	2600/8900	2600/8900	600	256 865 Ft
DBIS-12	3500/11900	3500/11900	800	285 680 Ft
DBIS-18	5200/17700	5200/17700	920	361 833 Ft
DBIS-24	7000/23900	7000/23900	1300	465 567 Ft
DBIS-36	10500/36000	11000/37500	1800	676 739 Ft

Légcsatornás - Duct Plus

vízszintes/függőleges



Kód	W/BTU/h		Légszállítás - m³/h	Nettó listaár
	Hűtés	Fűtés		
DBIS-12 PLUS	3300/11300	3800/13000	700	407 526 Ft
DBIS-18 PLUS	5000/17100	5800/19800	850	477 505 Ft

Konzolos



Kód	W/BTU/h		Légszállítás - m³/h	Nettó listaár
	Hűtés	Fűtés		
CNS-09	2600/8900	2600/8900	550	333 430 Ft
CNS-12	3500/11900	3500/11900	650	397 646 Ft

Kazettás Compact



Kód	W/BTU/h		Légszállítás - m³/h	Méretek - mm	Nettó listaár
	Hűtés	Fűtés			
CASK-12C	3500/11900	3500/11900	700	570x570x260	423 168 Ft
CASK-18C	5200/17700	5200/17700	760	570x570x260	439 222 Ft

Kazettás



Kód	W/BTU/h		Légszállítás - m³/h	Méretek - mm	Nettó listaár
	Hűtés	Fűtés			
CASK-18	5200/17700	5200/17700	1250	840x840x300	489 031 Ft
CASK-24	7000/23900	7000/23900	1250	840x840x300	501 792 Ft
CASK-36	10500/35800	10500/35800	2000	840x840x300	596 469 Ft

Climatizzazione Invisibile - Rejtett klímák - Invisible Air Conditioners

CAiO

VÍZHŰTÉSEK LÉGCSATORNÁZHATÓ

MONOBLOKK



NEW



oldal. 50 - Katalógus 2022

C/H	Kód	W/BTU/h	Telj.felvétele-W	EER - W/W	W/BTU/h	Telj.felvétele-W	COP - W/W	Besorolás	Nettó listaár
		Hűtés			Fűtés				
Csak hűtés	CAI-12C	3500/12000	1250	6,3	-	-	-	A+++/A++	1 228 523 Ft
P.D.C.	CAI-12H	3500/12000	1250	6,3	4100/12000	1170	4,0		1 452 067 Ft
Csak hűtés	CAI-18C	5200/18000	1500	6,7	-	-	-	A+++/A++	1 748 701 Ft
P.D.C.	CAI-18H	5200/18000	1500	6,7	5570/18800	1390	4,0		1 923 649 Ft

IQ e ICOOL

MONOBLOKK HŐSZIVATTYÚ

LEVEGŐ-LEVEGŐ

MONOBLOKK

oldal. 54 - Katalógus 2022



IQ

Monoblocco a pavimento
Oldalfali *parapetes* Monoblokk
Monobloc floor

ICOOL

Monoblocco a muro
Magas Oldalfali Monoblokk
Monobloc wall



Kód	W/BTU/h	Telj.felvétele-W	EER - W/W	W/BTU/h	Telj.felvétele-W	COP-W/W	Besorolás	Nettó Lista Ár
	Hűtés			Fűtés				
IQ-25H6	2632/8500	981	2,67	2730/9000	880	3,10	A/A	683 074 Ft
IQ-32	3500/12000	1330	2,43	3650/12500	1347	2,61	B/B	800 872 Ft
IC-24	2300/8000	900	2,55	2300/8000	900	2,55	B/C	723 507 Ft
IQ-PIE40	Lábak a telepítéshez oldalfali (Szett 4 darab)							
GR-IQ	Külső behúzzható rácsok (1 pár)							

iDREAM & iPURE

MONOBLOKK HŐSZIVATTYÚ

LEVEGŐ-LEVEGŐ

MONOBLOKK

oldal. 56 - Katalógus 2022

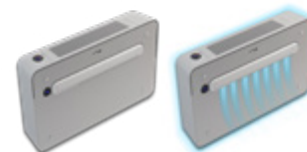

Kód	W/BTU/h	Telj.felvétele-W	EER - W/W	W/BTU/h	Telj.felvétele-W	COP-W/W	Besorolás	Nettó Lista Ár
	Hűtés			Fűtés				
iDREAM	2700/9000	750	3,2	2700/8000	750	3,2	A+/A	828 864 Ft
iPURE	2700/9000	750	3,2	2700/8000	750	3,2	A+/A	1 008 088 Ft

iSTYLE e iSTYLE Hybrid

EGYENÁRAMÚ MONOBLOKK HIDRAULIKUS KÖRREL
LEVEGŐ-LEVEGŐ FŰTÉSHEZ

MONOBLOKK

oldal 58 - Katalógus 2022



Kód	W/BTU/h	Telj.felvétele-W	EER - W/W	W/BTU/h	Telj.felvétele-W	COP - W/W	Besorolás	Nettó Lista Ár
	Hűtés			Fűtés				
iSTYLE	2632/9000	981	2,67	2730/9500	880	3,10	A/A	811 369 Ft
iSTYLE Hybrid								860 743 Ft

HANDY

"ALL IN ONE"

HORDOZHATÓ

LÉGKONDITIONÁLÓ

oldal. 60 - Katalógus 2022



Kód	W/BTU/h	Telj.felvétele-W	EER - W/W	W/BTU/h	Telj.felvétele-W	COP-W/W	Besorolás	Nettó Lista Ár
	HŰTÉS			FŰTÉS				
HANDY-09C	2510/8500	900	2,90	-	-	-	A	279 528 Ft
HANDY-12H	3400/12000	900	2,60	2700/9000	1000	2,70	A/B	307 519 Ft

Climatizzazione Invisibile - Rejtett klímák - Invisible Air Conditioners

TARTOZÉKOK ELFO (Mono/Multi) és IDRA-hoz (Mono/Multi/CED/RING/ECO)

Kód		ELFO	IDRA	Nettó Lista Ár
EL1VASC	Kondenzvíz gyűjtő tálca ELFO-12	○		32 931 Ft
EL2VASC	Kondenzvíz gyűjtő tálca ELFO2-14	○		37 505 Ft
EL3VASC	Kondenzvíz gyűjtő tálca ELFO-18/ELFO2-18/ELFO3-24	○		37 505 Ft
R-552230	Raccordo in acciaio zincato. Coibentato, misure (LxP) 550x220 mm - Diam. 300 mm	○		99 709 Ft
SIL2001000B	Hangtompító - Dim. Ø 200 mm, L.1000 mm. Hangtompító flexibilis köralaku, 250Hz 9 dB(A)	○		75 010 Ft
SIL200500B	Hangtompító - Dim. Ø 200 mm, L.500 mm. Hangtompító flexibilis köralaku, 250Hz 4.5 dB(A)	○		46 195 Ft
SIL3001000B	Hangtompító - Dim. Ø 300 mm, L.1000 mm. Hangtompító flexibilis köralaku, 250Hz 9 dB(A)	○		102 453 Ft
SIL300500B	Hangtompító - Dim. Ø 300 mm, L.500 mm. Hangtompító flexibilis köralaku, 250Hz 4.5 dB(A)	○		70 437 Ft
AXC250	Radialis ventilátor (csak on/off modellhez)	○		149 106 Ft
KIT BT ELFO	Az ELFO egységek számára lehetővé teszi a Fűtés működésének javítását	○		137 214 Ft
KIT BT IDRA	Alacsony hőmérsékletű IDRA kit, amellyel lehet növelni a belépő víz hőmérsékletét		○	178 378 Ft
KIT SST IDRA	Szuper csendes kit az IDRA-hoz. Csökkenti akár 5dB (A) a hangnyomást.		○	45 738 Ft
FILCATT	Aktívszén-szűrő. SPLIT SKY sorozat hoz	○	○	2 744 Ft
FILION	Ezüstion szűrő. SPLIT SKY sorozat hoz	○	○	2 889 Ft
FILHCHO	Tisztító szűrő. SPLIT SKY sorozat hoz	○	○	2 889 Ft
FILTOUCH	Falra szerelhető érintőképernyős távirányító. Beltéri egység DUCT/CASSETTE	○	○	27 443 Ft
FILTOUCH WI-FI	Falra szerelhető érintőképernyős távirányító WI-FI - Beltéri egység DUCT/CASSETTE	○	○	60 832 Ft

A bassa temperatura - Alacsony hőmérséklet - Low temperature

WINE

LÉGKONDITIONÁLÓ PINCÉKHEZ
MONOBLOKK

oldal. 72 - Katalógus 2022



Kód szett	W	Tej.felvétel-W	Grado di protezione	Méretetek - mm	Hangnyomás	Nettó Lista Ár
WINE-14	1350	550	IPX4	456 x 279 x 822	≤ 55	1 917 817 Ft
WINE-UMIDY	40	-	-	302 x 339 x 312	-	380 998 Ft

WINE

LÉGKONDITIONÁLÓ PINCÉKHEZ
páratartalom-szabályzáshoz és párasításhoz is
MONOSPLIT

oldal. 74 - Katalógus 2022



Kód	teljesítmény - W	Tej.felvétel-W	EER - W/W	Nettó Lista Ár			Nettó Lista Ár
				Beltéri egység	Kültéri egység	Párasító	
U.I. WN-09	2600	1010	3,47	370 501 Ft	861 910 Ft	215 769 Ft	1 448 179 Ft
U.E. CSO-09(W)							
CS-UMIDY							
U.I. WN-12	3500	1540	3,42	435 815 Ft	1 040 745 Ft	215 769 Ft	1 692 329 Ft
U.E. CSO-12(W)							
CS-UMIDY							

WINE IDRA

LÉGKONDITIONÁLÓ PINCÉKHEZ
páratartalom-szabályzáshoz és párasításhoz is
MONOSPLIT IDRA

oldal. 76 - Katalógus 2022



Kód	teljesítmény - W	Tej.felvétel-W	EER - W/W	Nettó Lista Ár			Nettó Lista Ár
				Beltéri egység	Kültéri egység	Párasító	
U.I. WN-09	2600	1010	3,47	370 501 Ft	1 311 331 Ft	215 769 Ft	1 897 601 Ft
U.E. IDRA-09WN							
CS-UMIDY							
U.I. WN-12	3500	1540	3,42	435 815 Ft	1 457 510 Ft	215 769 Ft	2 109 094 Ft
U.E. IDRA-12WN							
CS-UMIDY							

WINE ELFO

LÉGKONDITIONÁLÓ PINCÉKHEZ
páratartalom-szabályzáshoz és párasításhoz is
MONOSPLIT ELFO

oldal. 76 - Katalógus 2022



Kód	teljesítmény - W	Tej.felvétel-W	EER - W/W	Nettó Lista Ár			Nettó Lista Ár
				Beltéri egység	Kültéri egység	Párasító	
U.I. WN-09	2600	1010	3,47	370 501 Ft	854 912 Ft	215 769 Ft	1 441 182 Ft
U.E. ELFO-09WN							
CS-UMIDY							
U.I. WN-12	3500	1540	3,42	435 815 Ft	1 213 749 Ft	215 769 Ft	1 865 333 Ft
U.E. ELFO-12WN							
CS-UMIDY							

COOLSAFE

ALACSONY HŐMÉRSÉKLETŰ
MONOSPLIT

oldal. 78 - Katalógus 2022



Kód	teljesítmény - W	Tej.felvétel-W	EER - W/W	Nettó Lista Ár		Nettó Lista Ár
				Beltéri egység	Kültéri egység	
U.I. CSI-09	2600	1010	3,47	307 908 Ft	683 463 Ft	991 371 Ft
U.E. CSO-09						
U.I. CSI-12	3500	1540	3,42	343 287 Ft	773 269 Ft	1 116 556 Ft
U.E. CSO-12						

Climatizzazione Residenziale - Lakossági - Residential Range

SKY

FULL DC INVERTER OLDALFALI
KLÍMABERENDEZÉS

MONOSPLIT



oldal. 82 - Katalógus 2021

Kód szett	W/BTU/h	Telj.felvétel-W	EER - W/W	W/BTU/h	Telj.felvétel-W	COP-W/W	Besorolás	Nettó Lista Ár
	Hűtés			Fűtés				
SKV-09	2600/8900	790	3,47	2800/9600	745	3,76	A++/A+	325 197 Ft
SKV-12	3500/11900	1010	3,47	3650/12500	970	3,76	A++/A+	351 131 Ft
SKV-18	5270/18000	1540	3,42	5500/18800	1490	3,72	A++/A+	553 247 Ft
SKV-24	6450/22000	1840	3,51	6600/22500	1760	3,77	A++/A+	742 602 Ft

MULTISKY

Kültéri egység FULL DC INVERTER

MULTISPLIT



oldal. 84 - Katalógus 2021

Kód	W/BTU/h	Telj.felvétel-W	EER - W/W	W/BTU/h	Telj.felvétel-W	COP-W/W	Besorolás	Nettó Lista Ár
	Hűtés			Fűtés				
SKOV2-18	5200/17700	1400	3,71	5200/17700	1250	4,16	A++/A+	538 839 Ft
SKOV3-24	7000/23900	1900	3,68	7000/23900	1650	4,24	A++/A+	800 644 Ft
SKOV4-28	8200/28000	2300	3,57	8200/28000	2100	3,90	A++/A+	936 897 Ft
SKOV4-36	10500/35800	3048	3,45	10500/35800	2800	3,75	A++/A+	-
SKOV5-42	12100/41300	3694	3,28	12500/42700	3600	3,47	A++/A+	1 405 757 Ft

POLAR

FULL DC INVERTER OLDALFALI
KLÍMABERENDEZÉS POLAR modellben
az alacsony hőmérséklet Kit tartozik

MONOSPLIT



oldal. 86 - Katalógus 2021

Kód szett	W/BTU/h	Telj.felvétel-W	EER - W/W	W/BTU/h	Telj.felvétel-W	COP-W/W	Besorolás	Nettó Lista Ár
	HÜTÉS			FÜTÉS				
SKV-09PW	2600/8900	790	3,47	2800/9600	785	3,76	A++/A+	Kérjen ajánlatot!
SKV-12PW	3500/11900	1010	3,47	3650/12500	1010	3,76	A++/A+	Kérjen ajánlatot!
SKV-18PW	5270/18000	1540	3,42	5500/18800	1530	3,72	A++/A+	Kérjen ajánlatot!
SKV-24PW	6450/22000	1840	3,51	6600/22500	1800	3,77	A++/A+	Kérjen ajánlatot!

MULTIPOLAR

Kültéri egység FULL DC INVERTER
POLAR modellben az alacsony hőmérséklet
Kit tartozik

MULTISPLIT



oldal. 88 - Katalógus 2021

Kód	W/BTU/h	Telj.felvétel-W	EER - W/W	W/BTU/h	Telj.felvétel-W	COP-W/W	Besorolás	Nettó Lista Ár
	HÜTÉS			FÜTÉS				
SKOV2-18P	5200/17700	1400	3,71	5200/17700	1290	4,16	A++/A+	Kérjen ajánlatot!
SKOV3-24P	7000/23900	1900	3,68	7000/23900	1690	4,24	A++/A+	Kérjen ajánlatot!
SKOV4-28P	8200/28000	2300	3,57	8200/28000	2140	3,90	A++/A+	Kérjen ajánlatot!
SKOV4-36P	10500/35800	3043	3,45	10500/35800	2840	3,75	A++/A+	Kérjen ajánlatot!
SKOV5-42P	12100/41300	3694	3,28	12500/42700	3640	3,47	A++/A+	Kérjen ajánlatot!

UNITÀ INTERNE *BELTÉRI EGYSÉG* INDOOR UNIT

MULTISKY és MULTIPOLAR-hoz

Nova

Magas oldalfali split



	W/BTU/h	W/BTU/h	Légáramlás - m³/h	Nettó Lista Ár
	Hűtés	Fűtés		
NOVA-09 (I)	2600/8900	2800/9600	520/440/230/150	Kérjen ajánlatot!
NOVA-12 (I)	3500/11900	3800/13000	580/500/300/230	Kérjen ajánlatot!

Sky

Magas oldalfali split



Kód	W/BTU/h	W/BTU/h	Portata d'aria - m³/h	Nettó Lista Ár
	Hűtés	Fűtés		
SKIV-07	2100/7200	2300/7800	499/440/380/331	143 251 Ft
SKIV-09	2600/8900	2800/9600	520/440/230/150	147 779 Ft
SKIV-12	3500/11900	3650/12500	580/500/300/230	154 366 Ft
SKIV-18	5270/18000	5500/18800	850/760/570/480	214 054 Ft
SKIV-24	6450/22000	6600/22500	850/760/570/480	256 453 Ft

Légszűrős

vízszintes



Kód	W/BTU/h	W/BTU/h	Légáramlás - m³/h	Nettó Lista Ár
	Hűtés	Fűtés		
DBIS-09	2600/8900	2600/8900	600	256 865 Ft
DBIS-12	3500/11900	3500/11900	800	285 680 Ft
DBIS-18	5200/17700	5200/17700	920	361 833 Ft
DBIS-24	7000/23900	7000/23900	1300	465 567 Ft
DBIS-36	10500/36000	11000/37500	1800	676 739 Ft

Légszűrős Plus

függőleges



Kód	W/BTU/h	W/BTU/h	Légáramlás - m³/h	Nettó Lista Ár
	Hűtés	Fűtés		
DBIS-12 PLUS	3300/11300	3800/13000	700	407 526 Ft
DBIS-18 PLUS	5000/17100	5800/19800	850	477 505 Ft

Kazettás Compact



Kód	W/BTU/h	W/BTU/h	Légáramlás - m³/h	Méret - mm	Nettó Lista Ár
	Hűtés	Fűtés			
CASK-12C	3500/11900	3500/11900	700	570x570x260	423 168 Ft
CASK-18C	5200/17700	5200/17700	760	570x570x260	439 222 Ft

Kazettás



Kód	W/BTU/h	W/BTU/h	Légáramlás - m³/h	Méret - mm	Nettó Lista Ár
	Hűtés	Fűtés			
CASK-18	5200/17700	5200/17700	1250	840x840x300	489 031 Ft
CASK-24	7000/23900	7000/23900	1250	840x840x300	501 792 Ft
CASK-36	10500/35800	10500/35800	2000	840x840x300	596 469 Ft

Konzol



KÓD	W/BTU/h	W/BTU/h	Portata d'aria - m³/h	Nettó Lista Ár
	HŰTÉS	FŰTÉS		
CNS-09	2600/8900	2600/8900	550	333 430 Ft
CNS-12	3500/11900	3500/11900	650	397 646 Ft

Climatizzazione Residenziale - Lakossági - Residential Range

TARTOZÉKOK

Kód	Leírás	Nettó Lista Ár
WI-FI SKY	Wi-Fi Stick. Klímaszabályozás okostelefonos alkalmazáson keresztül (IOS és Android) otthoni Wi-Fi hálózaton keresztül.	36 634 Ft

Kód	Leírás	Nettó Lista Ár
KIT BT	Külső egységeknél optimalizálja az egy- és többszplites gépek Fűtés teljesítményét. Csak a SKY sorozatban	Kérjen ajánlatot!
FILION	Ezüst ionszűrő. Beltéri egységekhez: SPLIT SKY SERIES	2 889 Ft
FILHCHO	Tisztító szűrő. Beltéri egységekhez: SPLIT SKY SERIES	2 889 Ft
FILCATT	Aktívszenes szűrő. Beltéri egységekhez: SPLIT SKY SERIES	2 744 Ft
FILTOUCH	Falra szerelhető érintőképernyős vezérlő légszűrő/kazettás beltéri egységekhez.	27 443 Ft
FILTOUCH WI-FI	WiFi-s Falra szerelhető érintőképernyős vezérlő légszűrő/kazettás beltéri egységekhez.	60 832 Ft
TELC	Infravörös távirányító. Split magas oldalfali/légszűrő/kazettás/konzolos egységekhez.	25 875 Ft
MS105	Fix tartokonzol 420*300 mm 110+110 kg , ELFO-12/ELFO2-14/IDRA	7 680 Ft
MS402	Fix tartokonzol 520*320 mm 110+110 kg. ELFO-18/ELFO2-18/ELFO3-24	8 500 Ft
6868 060 01	Padló klímaterítő SUMO LC 600mm profil 21 mm 600 mm.	8 095 Ft
6868 145 04	Padló klímaterítő MINI SUMO 450mm profil 04 450 mm.	6 275 Ft
AV101	Rezgéscsillapító készlet (4 db gumibak)	1 990 Ft
9898 03 101	Padló klímaterítő L=450mmx80x80 max.140kg	2 990 Ft

Kétsoros acél falirács



	Kód	Leírás	Nettó Lista Ár
	MAN-3015B	Dim. 300 x 150 mm. alumínium, két soros. oldalfali telepítés.	
	MAN-4015B	Dim. 400 x 150 mm. alumínium, két soros. oldalfali telepítés.	
	MAN-4020B	Dim. 400 x 200 mm. alumínium, két soros. oldalfali telepítés.	
	MAN-6020B	Dim. 600 x 200 mm. alumínium, két soros. oldalfali telepítés.	
	MAN-7020B	Dim. 700 x 200 mm. alumínium, két soros. oldalfali telepítés.	
	MAN-8020B	Dim. 800 x 200 mm. alumínium, két soros. oldalfali telepítés.	Kérjen árajánlatot
	MAN-10020B	Dim. 1000 x 200 mm. alumínium, két soros. oldalfali telepítés.	
	MANSC2-4010B	Dim. 400 x 100 mm. alumínium, állítható lamellák 2 irányban. mennyezetre telepítés.	
	MANSC2-3020B	Dim. 300 x 200 mm. alumínium, állítható lamellák 2 irányban. mennyezetre telepítés.	
	MANSC2-3015B	Dim. 300 x 150 mm. alumínium, állítható lamellák 2 irányban. mennyezetre telepítés.	

Verniciatura per MAN in RAL 9010 o RAL 9016: +15% sul valore a listino

Légmennyiség szabályzó zsalu aprólamellás rácsokhoz

	Kód	Leírás	Nettó Lista Ár
	SERMAN-3015B	Dim. 300 x 150 mm. Légmennyiség szabályzó zsalu MAN-3015B	
	SERMAN-4015B	Dim. 400 x 150 mm. Légmennyiség szabályzó zsalu MAN-4015B	Kérjen árajánlatot
	SERMAN-4020B	Dim. 400 x 200 mm. Légmennyiség szabályzó zsalu MAN-4020B	
	SERMAN-4010B	Dim. 400 x 100 mm. Légmennyiség szabályzó zsalu a soffitto MANSC2-4010B	

PLENUM GRIGLIE

	KÓD	Leírás	Nettó Lista Ár
	PL-301515B	Dim. Ø 150 mm. Plenum isolato esternamente, per griglia di mandata MAN-3015B	
	PL-401515B	Dim. Ø 150 mm. Plenum isolato esternamente, per griglia di mandata MAN-4015B	
	PL-402020B	Dim. Ø 200 mm. Plenum isolato esternamente, per griglia di mandata MAN-4020B	
	PLS-401015B	Dim. Ø 100 mm. Plenum isolato esternamente, per griglia di mandata a soffitto MANSC2-4010B	
	PLS-302020B	Dim. Ø 200 mm. Plenum isolato esternamente, per griglia di mandata a soffitto	
	PLS-301515B	Dim. Ø 150 mm. Plenum isolato esternamente, per griglia di mandata a soffitto	Kérjen árajánlatot
	PLSP-301515B	Dim. Ø 150 mm posteriore. Plenum isolato esternamente, per griglia di mandata a soffitto	
	PLM-DBIS-09/12	Dim. 2 x Ø 155 mm. Plenum isolato esternamente, per DBIS-09/12	
	PLM-DBIS-18	Dim. 3 x Ø 155 mm. Plenum isolato esternamente, per DBIS-18	
	PLM-DBIS-24	Dim. 4 x Ø 155 mm. Plenum isolato esternamente, per DBIS-24	
	PLM-DBIS-36/48_4	Dim. 4 x Ø 200 mm. Plenum isolato esternamente, per DBIS-36/48	
	PLM-DBIS-36/48_6	Dim. 6 x Ø 155 mm. Plenum isolato esternamente, per DBIS-36/48	

TARTOZÉKOK

GRIGLIE RIPRESA CON FILTRO

	Kód	Leírás	Nettó Lista Ár
	RIPF-6030B	Dim. 600 x 300 mm. Alluminio anodizzato. Griglia ripresa con filtro per DBIS-09/12.	
	RIPF-10030B	Dim. 1000 x 300 mm. Alluminio anodizzato. Griglia ripresa con filtro per DBIS-18/24/36/48.	



DIFFUSORI LINEARI

PER CANALIZZATI

Diffusore lineare, 2 ferroie con deflettori a goccia. Realizzati in Alluminio anodizzato estruso, deflettore nero RAL 9005 in polipropilene. Si impiegano a soffitto, in mandata e ripresa ad una Magasság di installazione di 2,5-3,1 m.

Fissaggio mediante viti frontali con staffa interna mobile. Accessorio: plenum di raccordo in acciaio zincato con isolamento.

	Leírás
	Dim. L. 1000 mm Diffusore lineare, 2 ferroie con deflettore a goccia
	Dim. L. 1500 mm Diffusore lineare, 2 ferroie con deflettore a goccia

	Diffusore	Plenum
		
Codice	TPDL2-1000	TPPDLI3-2/1
PREZZO		
Codice	TPDL2-1500	TPPDLI3-2/2
PREZZO		

KÓD	Leírás	Nettó Lista Ár
FASC 60-270 B	Fascetta stringitubo in acciaio inox, lunghezza da 60 a 270 mm regolabile	
NASTELB	Nastro telato Magasság 50 mm lunghezza 50 m.	
FLEX-160B	Dim. Ø 160 mm. Tubo flessibile in alluminio termofonico. Confezione da 10 m.	
FLEX-200B	Dim. Ø 200 mm. Tubo flessibile in alluminio termofonico. Confezione da 10 m.	
Y-151515	Derivazione a "Y" in acciaio zincato. Diametri: Ø150 mm	

KIT PER REGOLAZIONE ELETTRONICA

MULTIZONA Da 2 a 5 stanze



Kód KIT	Num. zone	CENTRALINA Wireless	MOTORE BY PASS	KIT DI REGOLAZIONE	SERRANDE CIRCOLARI	Nettó Lista Ár
		OPAL C-210 RF DRY CONTACT	C-210-BP	OPAL RF PRO 680	6" - diam. 150 mm	
KIT OPAL 2	2	1	1	2	3	2 serrande + 1 by pass
KIT OPAL 3	3	1	1	3	4	3 serrande + 1 by pass
KIT OPAL 4	4	1	1	4	5	4 serrande + 1 by pass
KIT OPAL 5	5	1	1	5	6	5 serrande + 1 by pass

LÉGCSATORNÁS

LÉGCSATORNÁS MONOSPLIT
KLÍMABERENDEZÉS



oldal. 100 - Katalógus 2021- vízszintes



Kód	W/BTU/h	Ass. Elett. - W	EER - W/W	W/BTU/h	Ass. Elett. - W	COP-W/W	Nettó Lista Ár	Nettó Lista Ár
	Hűtés			Fűtés			Beltéri egység	Kültéri egység
U.I. DBIS-12	3560 / 11950	1090	3,27	4100 / 14000	1100	3,73		
U.E. SKOV-12								
U.I. DBIS-18	4850 / 17060	1500	3,23	5700 / 19100	1530	3,73		
U.E. SKOV-18								
U.I. DBIS-24	7000 / 24000	2130	3,29	7800 / 26600	2100	3,71		
U.E. SKUOV-24								
U.I. DBIS-36	10500 / 36000	3200	3,28	11000 / 37500	3150	3,49		
U.E. SKUOV-36T								
U.I. DBIS-48	14000 / 48000	4300	3,28	14000 / 48000	4350	3,49		
U.E. SKUOV-48T								

LÉGCSATORNÁS PLUS

MONOSPLIT

oldal. 100 - Katalógus 2021 - függőleges



Kód	W/BTU/h	Ass. Elett. - W	EER - W/W	W/BTU/h	Ass. Elett. - W	COP - W/W	Nettó Lista Ár	Nettó Lista Ár
	HÜTÉS			FÜTÉS			Beltéri egység	Kültéri egység
U.I. DBIS-12 PLUS	3300 / 11300	940	4,45	3800/13000	1085	3,50		
U.E. SKOV-12								
U.I. DBIS-18 PLUS	5000/17100	1450	3,50	5800/19800	1680	3,45		
U.E. SKOV-18								

KAZETTÁS KOMPAKT

4 UTAT DC INVERTER KAZETTÁS
KLÍMABERENDEZÉS
MONOSPLIT



oldal. 102 - Katalógus 2021- kompakt 570x570 mm



Kód	W/BTU/h	Ass. Elett. - W	EER - W/W	W/BTU/h	Ass. Elett. - W	COP-W/W	Nettó Lista Ár	Nettó Lista Ár
	Hűtés			Fűtés			Beltéri egység	Kültéri egység
U.I. CASK-12C	3500/11900	1066	3,28	3500/11900	1100	3,73		
U.E. SKOV-12								
U.I. CASK-18C	5200 / 17700	1599	3,31	5200 / 17700	1530	3,61		
U.E. SKOV-18								

KAZETTÁS

MONOSPLIT

oldal. 102 - Katalógus 2021- 840x840 mm



Kód	W/BTU/h	Ass. Elett. - W	EER - W/W	W/BTU/h	Ass. Elett. - W	COP-W/W	Nettó Lista Ár	Nettó Lista Ár
	Hűtés			Fűtés			Beltéri egység	Kültéri egység
U.I. CASK-18	5300/18000	1599	3,31	5600/19000	1550	3,61		
U.E. SKOV-18								
U.I. CASK-24	7800/24000	2000	3,50	7800/26500	2100	3,72		
U.E. SKUOV-24								
U.I. CASK-36	10500/36000	3100	3,39	11700/40000	3150	3,72		
U.E. SKUOV-36T								
U.I. CASK-48	14000/48000	4200	3,35	15600/53000	4250	3,67		
U.E. SKUOV-48T								
U.I. CASK-60	16000/55000	5600	2,86	16000/55000	4700	3,40		
U.E. SKUOV-60T								

Climatizzazione commerciale - Kereskedelmi sorozat - Commercial Range

KONZOL

KONZOL DC INVERTER
KLÍMABERENDEZÉS



MONOSPLIT

oldal. 104 - Katalógus 2021

Kód	W/BTU/h	Ass. Elekt. - W	EER - W/W	W/BTU/h	Ass. Elekt. - W	COP-W/W	Nettó Lista Ár		
Hűtés			Fűtés			Beltéri egység	Kültéri egység	Nettó Lista Ár	
U.I. CNS-09	2600/8870	700	3,47	2600/8870	700	3,76			508 790 Ft
U.E. SKOV-09									
U.I. CNS-12	3500/11942	900	3,42	3500/11942	900	3,72			562 303 Ft
U.E. SKOV-12									

CAYENNE

PARAPET MENNYIZETRE DC
INVERTER KLÍMABERENDEZÉS



MONOSPLIT

oldal. 106 - Katalógus 2021

Kód	W/BTU/h	Ass. Elekt. - W	EER - W/W	W/BTU/h	Ass. Elekt. - W	COP-W/W	Nettó Lista Ár		
Hűtés			Fűtés			Beltéri egység	Kültéri egység	Nettó Lista Ár	
U.I. CFIV-18H8	5270/18000	1630	3,24	5570/19000	1500	3,71			1 136 132 Ft
U.E. UOV-18H8									
U.I. CFIV-24H8	6890/23500	2130	3,23	7620/26000	2050	3,72			1 401 641 Ft
U.E. UOV-24H8									
U.I. CFIV-36H8	10500/36000	3270	3,23	11130/38000	3000	3,71			2 191 170 Ft
U.E. UOV-36HT8									
U.I. CFIV-48H8	14060/48000	5500	2,56	16120/55000	5050	3,19			2 570 293 Ft
U.E. UOV-48HT8									
U.I. CFIV-60H8	15800/54000	6063	2,61	18170/62000	6036	3,01			2 858 442 Ft
U.E. UOV-60HT8									

COLONNA

OSZLOP INVERTER
KLÍMABERENDEZÉS MONOSPLIT



oldal. 108 - Katalógus 2021

Kód	W/BTU/h	Ass. Elekt. - W	EER - W/W	W/BTU/h	Ass. Elekt. - W	COP-W/W	Nettó Lista Ár		
Hűtés			Fűtés			Beltéri egység	Kültéri egység	Nettó Lista Ár	
U.I. SSVH48A	14000 / 48000	4300	3,28	14000 / 48000	4350	3,49			1 831 807 Ft
U.E. SKUOV-48T									

VENTO

CENTRIFUGÁLIS VAGY
TANGENTIÁLIS
LÉGFÜGGÖNYÖK

oldal. 110 - Katalógus 2021



Kód	Típus	Névleges teljesítmény - W	Maximális légsebesség - m ³ /s	Légáramlás - m ³ /h	Nettó Lista Ár
FM-1209N	Tangentiális	150	11	1200	118 161 Ft
FM-1212N	Tangentiális	180	11	1700	136 273 Ft
FM-1215N	Tangentiális	220	11	2100	175 516 Ft
FM-3509S	Centrifugális	220	14,50	1020	140 586 Ft
FM-3512S	Centrifugális	275	14,50	1360	157 404 Ft
FM-3515S	Centrifugális	350	14,50	1700	205 703 Ft
FM-1209UV	Tangentiális UV LAMP	102	11	1780	171 635 Ft
FM-1212UV	Tangentiális UV LAMP	124	11	2370	195 785 Ft
FM-1215UV	Tangentiális UV LAMP	180	11	2970	248 397 Ft
FM-1209HEAT	Tangentiális HEAT	150 - 3500	7-8	1000	
FM-1212HEAT	Tangentiális HEAT	180 - 4500	7-8	1500	
FM-1215HEAT	Tangentiális HEAT	220 - 5500	7-8	1800	
2CM000	Ablak érintkező a légfüggönyhöz				6 037 Ft

KIT STANDARD PER

CANALIZZATI KIT da 1 a 6 stanze

oldal. 114 - Catalogo 2021



Kód	Modello	Num. zone	Griglia di ripresa		Plenum di mandata				Numero fascette	Tubo flessibile		Cassetta di calma		Serrande manuali			Griglie di mandata			Nettó Lista Ár	
			ripf-6030B	ripf-10030B	plm-dbis-9/12	plm-dbis-18	plm-dbis-24	plm-dbis-36/48 - 6 x 160		plm-dbis-36/48 - 4 x 200	fasc 60-270b	flex 160b - 10 metri	flex 200b - 10 metri	pl-301515b	pl-401515b	pl-402020b	serman-3015b	serman-4015b	serman-4020b		man-3015b
KIT DBIS-9/2	DBIS-9	2	1		1				4	1		2			2			2			
KIT DBIS-12/2	DBIS-12	2	1		1				4	1		2			2			2			
KIT DBIS-18/2	DBIS-18	2	1		1				4	1		2			2			2			
KIT DBIS-18/3		3	1		1				6	1		2	1		2	1		2	1		
KIT DBIS-24/2	DBIS-24	2	1			1			4	1		2			2			2			
KIT DBIS-24/3		3	1			1			6	1		2	1		2	1		2	1		
KIT DBIS-24/4		4	1			1			8	1		3	1		3	1		3	1		
KIT DBIS-36/2	DBIS-36	2	1					1*	4		1			2			2			2	
KIT DBIS-36/3		3	1					1*	6		1			3			3			3	
KIT DBIS-36/4A		4	1					1*	8		1			4			4			4	
KIT DBIS-36/4B		4	1				1		8	1		3	1		3	1		3	1		
KIT DBIS-36/5		5	1				1		10	1		3	2		3	2		3	2		
KIT DBIS-36/6		6	1				1		12	1		4	2		4	2		4	2		
KIT DBIS-48/2	DBIS-48	2	1					1*	4		1			2			2			2	
KIT DBIS-48/3		3	1					1*	6		1			3			3			3	
KIT DBIS-48/4A		4	1					1*	8		1			4			4			4	
KIT DBIS-48/4B		4	1				1		8	1		3	1		3	1		3	1		
KIT DBIS-48/5		5	1				1		10	1		3	2		3	2		3	2		
KIT DBIS-48/6		6	1				1		12	1		4	2		4	2		4	2		

Differenza prezzo per 1 diffusore lineare da 1 mt al posto di 1 griglia standard (valido solo per diam. 160 mm)

Differenza prezzo per 1 diffusore lineare da 1,5 mt al posto di 2 griglie standard (valido solo per diam. 160 mm)

SZABVÁNY KIT 1-6 szobáig

oldal. 115 - Katalógus 2021

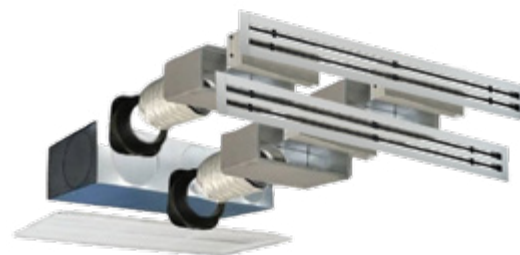

Kód	Model	zónák	elszívó rács		Előremenő csatlakozó doboz				Rögzítőbilincs	Szigetelt flexi cső	csatlakozó doboz	kifuvó rács	Nettó Lista Ár
			ripf-6030B	ripf-10030B	p1m-dbis-9/12	p1m-dbis-18	p1m-dbis-24	p1m-dbis-36/48 - 6 x 160					
KIT DBIS-DIFF-9/1	DBIS-9	1	1		1			2	1	1	1		
KIT DBIS-DIFF-9/2		2	1		1			4	1	2	2		
KIT DBIS-DIFF-12/1	DBIS-12	1	1		1			2	1	1	1		
KIT DBIS-DIFF-12/2		2	1		1			4	1	2	2		
KIT DBIS-DIFF-18/2	DBIS-18	2		1		1		4	1	2	2		
KIT DBIS-DIFF-18/3		3		1		1		6	1	3	3		
KIT DBIS-DIFF-24/2	DBIS-24	2		1			1	4	1	2	2		
KIT DBIS-DIFF-24/3		3		1			1	6	1	3	3		
KIT DBIS-DIFF-24/4		4		1			1	8	1	4	4		
KIT DBIS-DIFF-36/3	DBIS-36	3		1			1	6	1	3	3		
KIT DBIS-DIFF-36/4		4		1			1	8	1	4	4		
KIT DBIS-DIFF-36/5		5		1			1	10	1	5	5		
KIT DBIS-DIFF-36/6		6		1			1	12	1	6	6		
KIT DBIS-DIFF-48/3	DBIS-48	3		1			1	6	1	3	3		
KIT DBIS-DIFF-48/4		4		1			1	8	1	4	4		
KIT DBIS-DIFF-48/5		5		1			1	10	1	5	5		
KIT DBIS-DIFF-48/6		6		1			1	12	1	6	6		

TARTOZÉKOK

TÖBB ZÓNÁS ELEKTRONIKUS

SZABÁLYOZÓ KÉSZLET 2-5 szobáig

NEW



Kód	Num. zone	CENTRALINA Wireless	MOTORE BY PASS	KIT DI REGOLAZIONE	SERRANDE CIRCOLARI	Nettó Lista Ár
		OPAL C-210 RF DRY CONTAC	C-210-BP	OPAL RF PRO 680	6"- diam. 150 mm	
KIT OPAL 2	2	1	1	2	3	2 serrande + 1 by pass
KIT OPAL 3	3	1	1	3	4	3 serrande + 1 by pass
KIT OPAL 4	4	1	1	4	5	4 serrande + 1 by pass
KIT OPAL 5	5	1	1	5	6	5 serrande + 1 by pass

KIT PER REGOLAZIONE ELETTRONICA MULTIZONA WI-

FI Da 2 a 5 stanze

NEW



Kód	Num. zone	KIT multizona	MOTORE BY PASS	KIT DI REGOLAZIONE	GATEWAY WI-FI	SERRANDE CIRCOLARI	Nettó Lista Ár
		OPAL ZC 208 DK IOT	C-210-BP	OPAL 690 IOT	HUB	6"- diam. 150 mm	
KIT OPAL 2 - WIFI	2	1	1	2	1	3	2 serrande + 1 by pass
KIT OPAL 3 - WIFI	3	1	1	3	1	4	3 serrande + 1 by pass
KIT OPAL 4 - WIFI	4	1	1	4	1	5	4 serrande + 1 by pass
KIT OPAL 5 - WIFI	5	1	1	5	1	6	5 serrande + 1 by pass

COMANDI E TARTOZÉKOK DI INSTALLAZIONE

Kód	Leírás	Nettó Lista Ár
FILTOUCH	Falra szerelhető érintőképernyős távirányító. Beltéri egység DUCT/CASSETTE	27 443 Ft
FILTOUCH WI-FI	Falra szerelhető érintőképernyős távirányító WI-FI - Beltéri egység DUCT/CASSETTE	60 832 Ft
TELC	Telecomando infrarosso. Per unità interne: SPLIT SKY/DUCT/CASSETTE/CONSOLLE	25 875 Ft
AIRMS105	Staffe per Kültéri egység. Suly supportato: 120 Kg. Lunghezza 440 mm. ELFO-12/ELFO2-14/IDRA	7 680 Ft
AIRMS402	Staffe per Kültéri egység. Suly supportato: 250 Kg. Lunghezza 520 mm. ELFO-18/ELFO2-18/ELFO3-24	8 500 Ft
6868 060 01	Padló klímátartó SUMO LC 600mm profil 21 mm 600 mm.	8 095 Ft
6868 145 04	Padló klímátartó MINI SUMO 450mm profil 04 450 mm.	6 275 Ft
AV101	Rezgéscsillapító készlet (4 db gumibak)	1 990 Ft
9898 03 101	Padló klímátartó L=450mmx80x80 max.140kg	2 990 Ft

TARTOZÉKOK

GRIGLIE RIPRESA CON

	Kód	Leírás	Nettó Lista Ár
	RIPF-6030B	Dim. 600 x 300 mm. Alluminio anodizzato. Griglia ripresa con filtro per DBIS-09/12.	
	RIPF-10030B	Dim. 1000 x 300 mm. Alluminio anodizzato. Griglia ripresa con filtro per DBIS-18/24/36/48.	

GRIGLIE DI MANDATA ARIA



	Kód	Leírás	Nettó Lista Ár
	MAN-3015B	Dim. 300 x 150 mm. Alluminio anodizzato, due ordini di alette. Installazione a parete.	
	MAN-4015B	Dim. 400 x 150 mm. Alluminio anodizzato, due ordini di alette. Installazione a parete.	
	MAN-4020B	Dim. 400 x 200 mm. Alluminio anodizzato, due ordini di alette. Installazione a parete.	
	MAN-6020B	Dim. 600 x 200 mm. Alluminio anodizzato, due ordini di alette. Installazione a parete.	
	MAN-7020B	Dim. 700 x 200 mm. Alluminio anodizzato, due ordini di alette. Installazione a parete.	
	MAN-8020B	Dim. 800 x 200 mm. Alluminio anodizzato, due ordini di alette. Installazione a parete.	
	MAN-10020B	Dim. 1000 x 200 mm. Alluminio anodizzato, due ordini di alette. Installazione a parete.	
	MANSC2-4010B	Dim. 400 x 100 mm. Alluminio anodizzato, alette orientabili in 2 direzioni. A soffitto.	
	MANSC2-3020B	Dim. 300 x 200 mm. Alluminio anodizzato, alette orientabili in 2 direzioni. A soffitto.	
MANSC2-3015B	Dim. 300 x 150 mm. Alluminio anodizzato, alette orientabili in 2 direzioni. A soffitto.		

Verniciatura per MAN in RAL 9010 o RAL 9016: +15% sul valore a listino

SERRANDA PER GRIGLIE DI MANDATA ARIA

	Kód	Leírás	Nettó Lista Ár
	SERMAN-3015B	Dim. 300 x 150 mm. Serranda di regolazione per griglia di mandata MAN-3015B	
	SERMAN-4015B	Dim. 400 x 150 mm. Serranda di regolazione per griglia di mandata MAN-4015B	
	SERMAN-4020B	Dim. 400 x 200 mm. Serranda di regolazione per griglia di mandata MAN-4020B	
	SERMAN-4010B	Dim. 400 x 100 mm. Serranda di regolazione per griglia di mandata a soffitto MANSC2-4010B	

PLENUM PER GRIGLIE

	Kód	Leírás	Nettó Lista Ár
	PL-301515B	Dim. Ø 150 mm. Plenum isolato esternamente, per griglia di mandata MAN-3015B	
	PL-401515B	Dim. Ø 150 mm. Plenum isolato esternamente, per griglia di mandata MAN-4015B	
	PL-402020B	Dim. Ø 200 mm. Plenum isolato esternamente, per griglia di mandata MAN-4020B	
	PLS-401015B	Dim. Ø 100 mm. Plenum isolato esternamente, per griglia di mandata a soffitto MANSC2-4010B	
	PLS-302020B	Dim. Ø 200 mm. Plenum isolato esternamente, per griglia di mandata a soffitto	
	PLS-301515B	Dim. Ø 150 mm. Plenum isolato esternamente, per griglia di mandata a soffitto	
	PLSP-301515B	Dim. Ø 150 mm posteriore. Plenum isolato esternamente, per griglia di mandata a soffitto	
	PLM-DBIS-09/12	Dim. 2 x Ø 155 mm. Plenum isolato esternamente, per DBIS-09/12	
	PLM-DBIS-18	Dim. 3 x Ø 155 mm. Plenum isolato esternamente, per DBIS-18	
	PLM-DBIS-24	Dim. 4 x Ø 155 mm. Plenum isolato esternamente, per DBIS-24	
	PLM-DBIS-36/48_4	Dim. 4 x Ø 200 mm. Plenum isolato esternamente, per DBIS-36/48	
	PLM-DBIS-36/48_6	Dim. 6 x Ø 155 mm. Plenum isolato esternamente, per DBIS-36/48	

Kód	Leírás	Nettó Lista Ár
MCA 60-270	MCA • Rozsdamentes AWA-bilincs Típusok=MCA 60-270 (10pcs) • Maximális cső=270mm	
ALUTAPE 40	ALUTAPE 40 • Aluszalag Típusok=ALUTAPE 40 - 50 • Szélesség=50mm • Hosszúság=45m •	
SONOFLEX-165	SONOFLEX • Szigetelt, flexibilis légszűrő Típusok=Sonoflex 25 • Átmérő=165mm • Kiszérelés=10m	
SONOFLEX-203	SONOFLEX • Szigetelt, flexibilis légszűrő Típusok=Sonoflex 25 • Átmérő=165mm • Kiszérelés=10m	
Y-151515	„Y” levezetés horganyzott acélból. Átmérők: Ø150 mm	



DIFFUSORI LINEARI PER CANALIZZATI



Diffusore lineare, 2 ferroie con deflettori a goccia. Realizzati in Alluminio anodizzato estruso, deflettore nero RAL 9005 in polipropilene. Si impiegano a soffitto, in mandata e ripresa ad una Magasság di installazione di 2,5-3,1 m.

Fissaggio mediante viti frontali con staffa interna mobile. Accessorio: plenum di raccordo in acciaio zincato con isolamento.

Leírás	
	Dim. L. 1000 mm Diffusore lineare, 2 ferroie con deflettore a goccia
	Dim. L. 1500 mm Diffusore lineare, 2 ferroie con deflettore a goccia

	Diffusore	Plenum
		
Codice	TPDL2-1000	TPPDLI3-2/1
Codice	TPDL2-1500	TPPDLI3-2/2

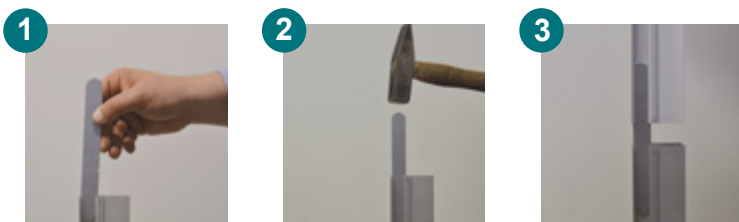

Codice per kit di continuità (2 pezzi): **CC**



Punto di giunzione

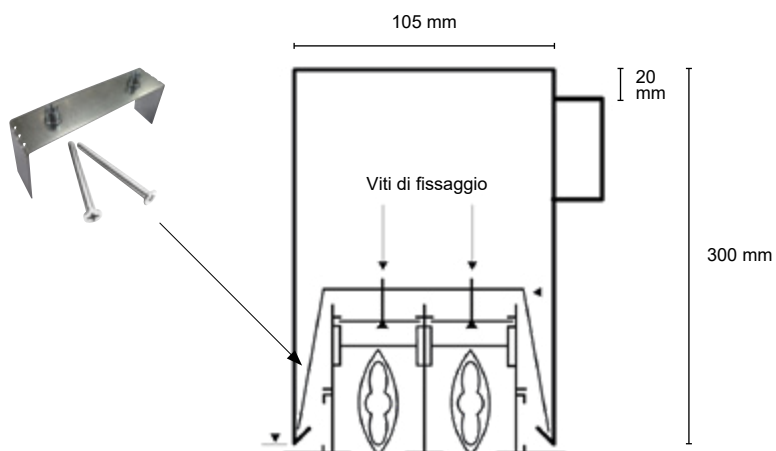



Hőszivattyú - Pompe di calore - Heat pumps

ATHENA R32

DC INVERTER levegő-víz
hőszivattyú

HŐSZIVATTYÚ

WILO cirkulációs szivattyúval



A+++



Kód		W	Telj. felvétel - W	EER - W/W	W	Telj. felvétel - W	COP - W/W	Besorolás	Nettó listaár
		Hűtés			Fűtés				
Monoblokk	A-0732	5000	1780	2,80	6800	1620	4,20	A+++ / A+++	1 661 204 Ft
	A-0932	6500	2280	2,85	9000	2050	4,40	A+++ / A+++	1 835 923 Ft
	A-1332	10200	3640	2,80	12800	2970	4,30	A+++ / A+++	2 441 494 Ft
	A-1332-T	10200	3640	2,80	12800	2970	4,30	A+++ / A+++	2 781 785 Ft
	A-1732-T	12900	4450	2,90	17000	3860	4,40	A+++ / A+++	2 926 317 Ft

ATHENA R32 SPLIT

DC INVERTER levegő-víz
hőszivattyú

HŐSZIVATTYÚ

WILO cirkulációs szivattyúval



A+++



Kód		W	Telj. felvétel - W	EER - W/W	W	Telj. felvétel - W	COP - W/W	Besorolás	Nettó listaár
		Hűtés			Fűtés				
Split	A-0732-S	5000	1780	2,80	6800	1620	4,20	A+++ / A+++	1 708 772 Ft
	A-0932-S	6500	2280	2,85	9000	2050	4,40	A+++ / A+++	1 989 146 Ft
	A-1332-S	10200	3640	2,80	12800	2970	4,30	A+++ / A+++	2 654 634 Ft
	A-1332-ST	10200	3640	2,80	12800	2970	4,30	A+++ / A+++	3 094 176 Ft
	A-1732-ST	12900	4450	2,90	17000	3860	4,40	A+++ / A+++	3 135 340 Ft

TARTOZÉKOK

ATHENA R32 Monoblokk és Splithez

Kód	Leírás	Nettó listaár
RS 25/7.5 - RKC M	Cirkulációs szivattyú, maximális áramlás seb. 4 m³ / h, max. 7,5 m (YONOS PARA - WILO) A-0732 és A-0932 típushoz	140 782 Ft
HF 25/10	Cirkulációs szivattyú, maximális áramlási seb. 8,2 m³ / h, max. 10 m (YONOS PARA - WILO) A-1332 és A-1732 típushoz	218 582 Ft
Caleffi 6443 62 3BY	Háromutas szabályozó szelep a melegvíz előállításához	107 027 Ft
AVS45	Gumiból készült rezgéscsillapító tartóbakok a hőszivattyú alátámasztására az A-0732 és A-0932 modellekhez	13 996 Ft
AVS60	Gumiból készült rezgéscsillapító tartóbakok a hőszivattyú alátámasztására az A-1332 és A-1732 modellekhez	15 231 Ft
A-SERIE	Szoftver több Athena soros csatlakoztatásához (monoblokk és split változat)	152 460 Ft

Pompe di calore - Hőszivattyú - Heat pumps

AT

PUFFER TÁROLÓ
HÍDEG ÉS MELEG
VÍZHEZ



Kérésre a Tekno Point nagyobb
tárolókapacitást is biztosít
On request Tekno Point also
provides superior storage capacity



Kód	A tartály típusa	Besorolás	Magasság max diagonale - mm	Súly - Kg	Nettó Lista Ár
AT 50	Meleg víz + Hideg víz	B	1050	25	210 016 Ft
AT 100	Meleg víz + Hideg víz	B	1250	35	247 534 Ft
AT 200	Meleg víz + Hideg víz	C	1550	45	310 927 Ft
AT 300	Meleg víz + Hideg víz	C	1700	55	385 963 Ft
AT 400	Meleg víz + Hideg víz	C	1750	95	516 630 Ft
AT 500	Meleg víz + Hideg víz	D	2000	100	780 983 Ft
AT 800	Hideg víz	D	1840	170	839 201 Ft
AT 1000	Hideg víz	D	2200	190	1 408 874 Ft
REL-1	Réz elektromos fűtőbetét. Merülés IP65 védelemmel. Elektromos áramfelvétel 1500 W				144 035 Ft
REM-1	Acél elektromos fűtőbetét. Merülés IP65 védelemmel. Elektromos áramfelvétel 1500 W				269 528 Ft

BACS

HMV TÁROLÓ EGY VAGY KÉT
HŐCSERELŐVEL
HMV TÁROLÓ



BACS 1

Tartály egy
hőcserélővel
egy csőkigyóval

Kód	Hőcserélő - m ²	felvett teljes. - kW	Magasság - mm	Súly - Kg	Nettó Lista Ár
BACS 1-170	0,5	14	1170	70	463 156 Ft
BACS 1-200	0,7	19	1340	90	516 630 Ft
BACS 1-300	1,2	29	1735	115	613 660 Ft
BACS 1-500	1,8	43	1820	155	849 982 Ft
BACS 1-800	2,0	50	1925	215	1 303 219 Ft
BACS 1-1000	2,4	60	2350	245	1 511 510 Ft

BACS 2

Tartály dupla
hőcserélővel
két csőkigyóval

Kód	Hőcserélő - m ²		felvett teljes. - kW		Magasság - mm	Súly - Kg	Nettó Lista Ár
	felső	alsó	felső	alsó			
BACS 2-200	0,5	0,7	12	19	1340	95	447 631 Ft
BACS 2-300	0,8	1,2	19	29	1735	130	528 705 Ft
BACS 2-500	0,9	1,8	23	43	1820	170	715 434 Ft
BACS 2-800	1,2	2,0	30	50	1925	220	1 072 504 Ft
BACS 2-1000	1,2	2,4	30	60	2352	265	1 670 639 Ft

BACS 1XL

Tartály egy
hőcserélővel
egy nagy felületű
csőkigyóval

KÓD	Hőcserélő - m ²	teljesítményhozam - kW	Magasság - mm	Súly - Kg	Nettó Lista Ár
BACS 1XL-200	3,0	14	1340	120	1 021 186 Ft
BACS 1XL-300	4,0	19	1735	160	1 198 427 Ft
BACS 1XL-400	5,0	26	1700	190	1 375 668 Ft
BACS 1XL-500	6,0	31	1900	220	1 562 397 Ft
BACS 1XL-800	7,0	38	1900	280	2 123 877 Ft
BACS 1XL-1000	8,0	43	2350	320	2 456 797 Ft

BACS 2XL

Tartály dupla
hőcserélővel
két nagy felületű
csőkigyóval

Kód	Hőcserélő - m ²		teljesítményhozam - kW		Magasság - mm	Súly - Kg	Nettó Lista Ár
	felső	alsó	felső	alsó			
BACS 2XL-300	3,7	1,2	18,5	29,0	1615	140	1 123 391 Ft
BACS 2XL-500	5,2	1,8	27,5	44,0	1690	245	1 404 993 Ft
BACS 2XL-800	5,2	2,4	30,0	30,0	1855	300	1 966 473 Ft
BACS 2XL-1000	6,0	3,7	35,0	35,0	2205	330	2 273 950 Ft

Pompe di calore - Hőszivattyú - Heat pumps

HIBRID

HIBRID DUPLA TARTALY HMV
ÉS PUFFER TARTALY HIDEG
+ MELEG VÍZ



Kód	Teljes kapacitás l	N° tekercs	Magasság - mm	Súly üresen - Kg	Nettó Lista Ár
IBRIDO1-300	270 + 80	1	1925	150	1 326 938 Ft
IBRIDO1-500	460 + 74	1	2040	200	1 641 315 Ft

Kód	Teljes kapacitás l	N° tekercs	Magasság - mm	Súly üresen - Kg	Nettó Lista Ár
IBRIDO2-300	270 + 80	2	1925	150	1 464 073 Ft
IBRIDO2-500	460 + 74	2	2040	200	1 646 058 Ft

ZEUS e ZEUS PLUS

LEVEGŐ-VÍZ
HŐSZIVATTYÚ HMV
ELŐÁLLÍTÁSÁHOZ



ZEUS ZEUS PLUS



Kód	Teljes kapacitás l	Ø x H - mm	Hőcserélő - m ²	Ø cső méret - mm	Zaj - db(A)	Nettó Lista Ár
ZEUS 230-1	230	670 x 1550	inf. 0,5	150	48	1 436 522 Ft
ZEUS 300-1	300	670 x 1820	inf. 1	150	48	1 498 812 Ft
ZEUS 300-2	300	670 x 1820	inf. 1/sup. 0,5	150	48	1 561 103 Ft
ZEUS PLUS 230-1	230	670 x 1550	inf. 0,5	150	48	1 643 040 Ft
ZEUS PLUS 300-1	300	670 x 1820	inf. 1	150	48	1 711 560 Ft
ZEUS PLUS 300-2	300	670 x 1820	inf. 1/sup. 0,5	150	48	1 779 600 Ft

TARTOZÉKOK

ZEUS E ZEUS
PLUSHOZ

Kód	Leírás	Nettó Lista Ár
TP10580+TP10581	Alsó magnézium anód (tartalék)	
TP10579	Felső magnézium anód (tartalék)	
MCA 60-270	MCA • Rozsdamentes AWA-bilincs Típusok=MCA 60-270 (10pcs) • Maximális cső Ø=270mm	
ALUTAPE 40	ALUTAPE 40 • Aluszalag Típusok=ALUTAPE 40 - 50 • Szélesség=50mm • Hosszúság=45m •	
SONOFLEX-165	SONOFLEX • Szigetelt, flexibilis légcsonna Típusok=Sonoflex 25 • Átmérő=165mm • Kiszerezés=10m	
SONOFLEX-203	SONOFLEX • Szigetelt, flexibilis légcsonna Típusok=Sonoflex 25 • Átmérő=165mm • Kiszerezés=10m	

GINEVRA

OLDALFÁLI ULTRA VÉKÖNY DC
INVERTER FANCOIL
FAN COIL



GINEVRA FS

GINEVRA HW



Kód	A telepítés alkalmazása	Hűtésben - W	fűtésben - W	Méret (LxPxH) - mm	Nettó Lista Ár
GFS 200	Oldalfali	830	1090	681 x 122 x 568	248 205 Ft
GFS 400	Oldalfali	1760	2350	873 x 122 x 568	276 475 Ft
GFS 600	Oldalfali	2650	3190	1065 x 122 x 568	324 391 Ft
GFS 800	Oldalfali	3340	4100	1257 x 1122 x 568	385 245 Ft
GHW 400	Magas Oldalfali	1140	1610	873 x 122 x 383	381 891 Ft
GHW 600	Magas Oldalfali	1620	2350	1020 x 122 x 383	424 536 Ft
GHW 800	Magas Oldalfali	2340	3250	1286 x 122 x 383	472 931 Ft
GBi	Fürdőszoba	1200	1450+200	565 x 122 x 1100	397 224 Ft

Pompe di calore - Hőszivattyú - Heat pumps

GINEVRA TARTOZÉKOK

Kód	Leírás	Nettó Lista Ár
FS-NA	Láb rögzítő GFS modellhez	18 034 Ft
LUX	A géppel felszerelt termosztát érintőképernyős	
TOP-WIFI	A géppel felszerelt termosztát érintőképernyős Wi-Fi lehetőségél	88 817 Ft
RPFS	Sugárzó panel GFS modellhez (RPFS200 / RPFS400 / RPFS600 / RPFS800)	39 674 Ft
V22RFSK2/6	2 utas szelep + csatlakozó készlet. GFS200/400/600 1/2" csatlakozások	67 176 Ft
V22RFSK8	2 utas szelep + csatlakozó készlet. GFS800 3/4" csatlakozások	67 176 Ft
V22RSHK2/6	2 utas szelep + csatlakozó készlet. GHW400/600 1/2" csatlakozások	67 176 Ft
V22RSHK8	2 utas szelep + csatlakozó készlet. GHW800 3/4" csatlakozások	67 176 Ft
V23RFSK2/6	3 utas szelep + csatlakozó készlet. GFS200/400/600 1/2" csatlakozások	67 176 Ft
V23RFSK8	3 utas szelep + csatlakozó készlet. GFS800 3/4" csatlakozások	67 176 Ft
V23RSHK2/6	3 utas szelep + csatlakozó készlet. GHW200/400/600 1/2" csatlakozások	67 176 Ft
V23RSHK8	3 utas szelep + csatlakozó készlet. GHW800 3/4" csatlakozások	67 176 Ft
GBPFS	Edzett üveg hátlap	47 339 Ft
H2OPR	Szonda a minimum vízhőmérséklethez	10 369 Ft
VET-GIN	Másodlagos üveg az első / hátsó beépítéshez. GFS (GBPFS200 / GBPFS400 / GBPFS600 / GBPFS800)	



Condizioni di vendita e garanzia

Értékesítési és garanciális feltételek

Conditions of sale and guarantee

A Tekno Point termék választása nemcsak minőséget és technológiai innovációt, hanem biztonságot is jelent, a folyamatosan fejlődő és bővülő szolgáltatások széles skáláján keresztül. Ez a Tekno Point elkötelezettsége, hogy a rejtett kültéri egységgel vagy kültéri motorral ellátott légkondicionálókra a legnagyobb garanciával védje ügyfeleit.

SOLUTION +3

A "Solution +3" mindig maximális hatékonyságot biztosít az Ön rendszere számára. Maga a név azt jelenti, hogy a rejtett kültéri egységgel vagy kültéri motorral ellátott légkondicionálókra 2 évvel több garanciát vehet igénybe. A törvényben szokásosakon felül további 3 év áll rendelkezésére a helyes működéshez szükséges, a gyártás során meghibásodott alkatrészekre.

ELSŐ ELINDÍTÁS

Az "Első bekapcsolás" magában foglalja a telepítés befejezése után a Tekno Point műszaki segítségnyújtó központ által végzett látogatást, amely magában foglalja a készülék tökéletes működéséhez szükséges ellenőrzéseket és beállításokat.

ARANY GARANCIÁLIS MEGOLDÁS

A rejtett kültéri egységgel és külső motorral ellátott légkondicionálókra vonatkozó 3 év többletgarancia kihasználása mellett. A megoldás magában foglalja a Tekno Point műszaki segítségnyújtó központ által elvégzett első üzembe helyezést is.

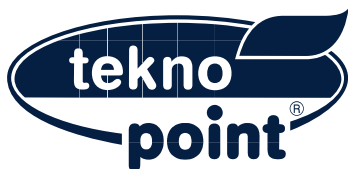

IMPORTŐR:

TEKNO POINT KLÍMA KFT

1211 - Budapest - Öntöde utca 6
Hungary

Tel: 0036 1 425 0353

Email: teknopoint@teknopoint.hu

www.rejettklima.hu

IL CLIMA DI CASA MIA

MADE

IN

ITALY

1992 ben alakult Tekno Point az első pillanattól segít a klímaberendezés kiválasztásán keresztül egészen a tervezéséig, sőt az azt követő időszakban is figyelemmel követjük ügyfeink igényeit. Célunk, hogy partnereink számára a komfort a mindennapjaik részévé váljon, ezáltal az életminőségén javítson. Meggyőződésünk, hogy a mai vásárlói igények nem egy termék megvásárlására irányulnak, hanem egy működőképes rendszert céloznak meg, melyek a mai igényeknek és elvárásoknak megfelelnek. Lehetőséget nyújtunk speciális rejtett klímaberendezéseinkkel olyan megoldásra, amikor különböző helyeken, épületben a hagyományos rendszer nem kivitelezhető.

Forgalmazó:

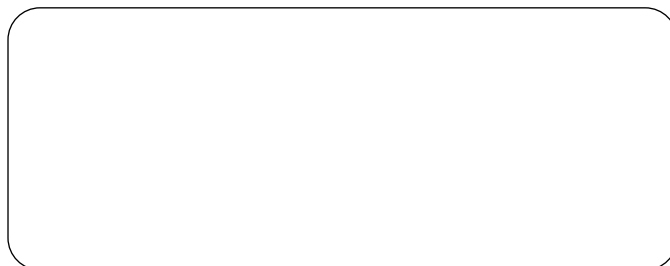

Érvényes 2022.10.01-től visszavonásig. Az árváltozás jogát előzetes bejelentés nélkül fenntartjuk. A képek illusztrációként szolgálnak, az adatok tájékoztató jellegűek.